

カラテレビゲーム

# レーシング"112"

●取扱説明書●



CTG-CR112

任天堂

このたびは、任天堂カラーテレビゲーム レーシング 112をお買いあげいただき、まことにありがとうございます。

## 目次

- 1.各部の名称と働き……………P 1
- 2.ご使用の前に……………P 4
- 3.遊び方……………P 9
- 4.使用上のご注意……………P11
- 5.修理を依頼する前に……………P11
- 6.定格……………P13
- 7.保証書およびサービスについて

ご使用前に、取扱い方、使用上の注意など、この「取扱説明書」をよくお読みいただき、正しいご使用方法ですえながくご愛用ください。  
 なお、この「取扱説明書」は、保証書とともに、大切に保管してください。

## 各部の名称と働き

《ゲーム機本体》

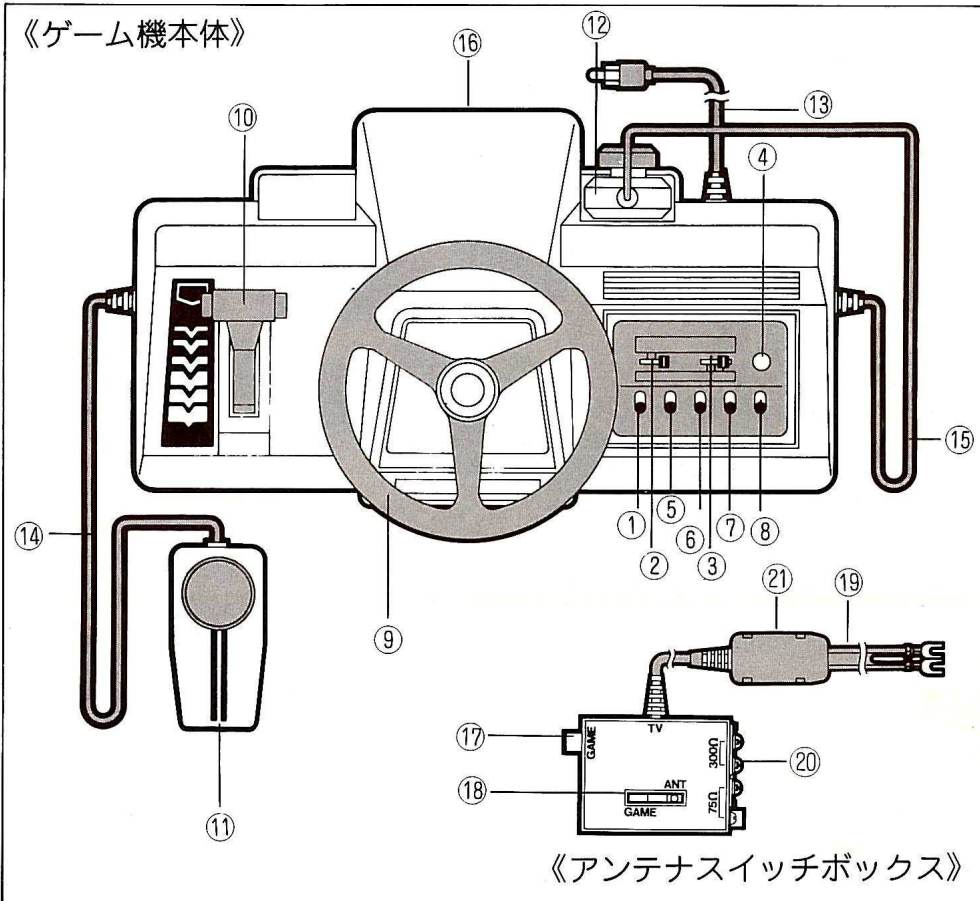

《アンテナスイッチボックス》

# 《ゲーム機本体》の説明

## ①電源（入・切）スイッチ

ツマミを“入”の方にしますと電源が入ります。  
電源を切るときは、ツマミを“切”の方にしてください。

## ②ゲームセレクト スイッチ

ハンドル使用の1人用ゲーム（コース巾が広い場合と狭い場合）とコントローラー使用の2人用ゲームに切換えるツマミです。

## ③スピード スイッチ

マイカーの走行スピードを3段階で低速・中速・高速に調節するツマミです。  
ハンドル使用の1人用ゲームの場合には、このツマミでシフトレバーの中・高速の位置でのマイカーの速度が調節出来ます。

## ④スタート ボタン

### ●レース スタート

スタートボタンを押しますと、走行距離表示が0になりレースがスタートします。

### ●レース エンド

レース開始後64秒たちますと走行距離表示が点滅し、レースエンドとなります。

（レースを再開する場合は、スタートボタンを押してください。）

●ゲームの途中でスタートボタンを押すと、次のゲームは前のゲームの残り時間しかできません。

## ⑤ジグザグ スイッチ

ツマミを“有”の方にしますと、先行車がコース上を左右に蛇行します。

## ⑥ガードレール接触 スイッチ

ツマミを“有”の方にしますと、マイカーがコースのサイドラインに接触しただけで、衝突状態となります。

## ⑦悪路 スイッチ

ツマミを“有”の方にしますと、きまった走行距離の間、マイカーが左右に揺れ動き、この時コースの色がオレンジ色になります。

## ⑧車の量 スイッチ

ツマミを“多”の方にしますと、コース上にあらわれる先行車の数が増加します。

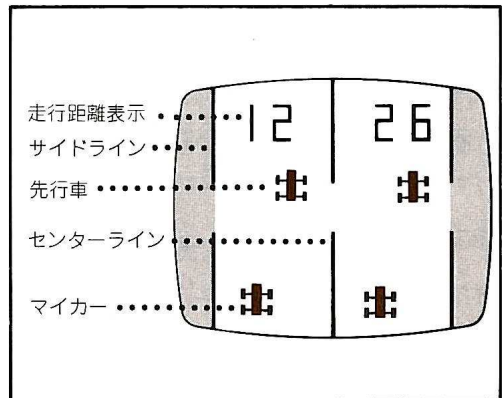

### ⑨ ハンドル

ゲームセレクトスイッチを1人用にセットした時、マイカーを操縦することが出来ます。

- ハンドルを右にまわすとマイカーがコース上を右へ移動します。
- ハンドルを左にまわすとマイカーがコース上を左に移動します。

### ⑩ シフトレバー

ゲームセレクトスイッチを1人用にセットした時、マイカーの走行スピードをコントロールできます。

- シフトレバーを①低速の位置にしますとスピードスイッチのつまみの位置に関係なく、低速で走行します。
- シフトレバーを②中・高速の位置にしますとスピードスイッチのつまみの指す速度で走行します。例えばスピードスイッチつまみが中速なら中速、高速なら高速で走行します。

### ⑪⑫ 2人用コントローラー

ゲームセレクトスイッチを2人用にセットした時にマイカーを操縦するコントローラーです。

画面に向かって左側のマイカーは⑪のコントローラーつまみで、右側のマイカーは⑫のコントローラーつまみで操縦してください。

### ⑬ 本体コード

### ⑭⑮ 2人用コントローラーコード

2人用コントローラーを手元に引っぱるためのコードです。

### ⑯ ACアダプターソケット

ACアダプターのソケットです。

電圧や極性が異なりますと、使用しているICがこわれることがありますので、必ず専用ACアダプター(別売)CTGA-901Rをご使用ください。

(任天堂カラーテレビゲーム6V、15S、15Vで御使用のACアダプターをお持ちの方は兼用できます。)

## 《アンテナスイッチボックス》の説明

### ⑰ GAME コネクタ

ゲーム機本体の⑬ 本体コードをここに差し込んでください。

### ⑱ ANT-GAME切換えスイッチ

ゲームを楽しむときはこのスイッチを“GAME”側に、テレビをご覧になるときは“ANT”側にしてください。

### ⑱ フィーダ線

ご家庭のテレビセットのVHFアンテナ端子に接続してください。

### ⑳ VHFアンテナ入力端子(300Ω・75Ω)

ご家庭のテレビセットに接続されているVHF放送用アンテナ線はずし、この端子に接続してください。アンテナ線がフィーダ線の場合は300Ω端子に、同軸ケーブルの場合は75Ω端子に接続してください。なお、くわしくは5～6ページのアンテナスイッチボックスとテレビの接続方法を参照してください。

### ㉑ 75Ω－300Ω変換器

アンテナスイッチの75Ω出力をご家庭用テレビセットアンテナ入力300Ωに変換します。

## 2. ご使用の前に

### 1. ハンドルの取り付け

ハンドルは右図のように突起部にさしこんでください。

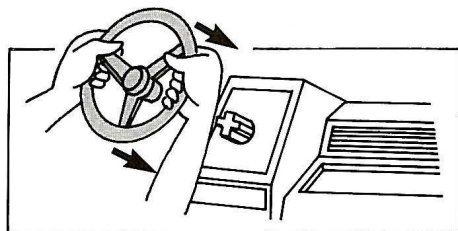

### 2. 電源について

本機は、専用ACアダプター(CTGA-901R、別売)を電源として使用しています。

### 3. アンテナ・スイッチボックスとテレビの接続方法

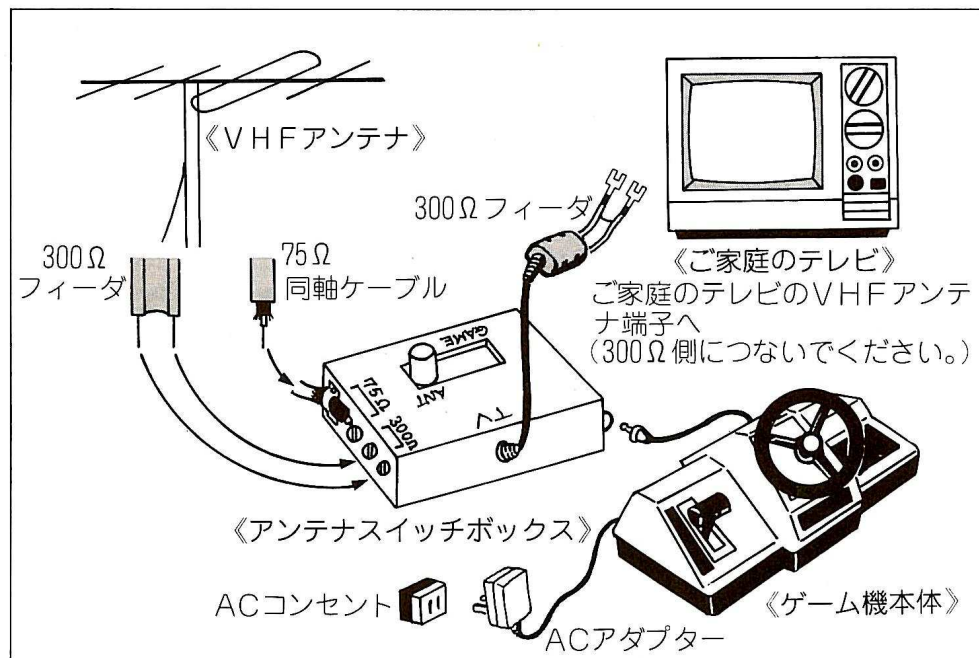

## ●テレビアンテナ線について

(a 図)

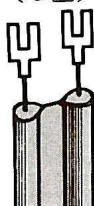

フィーダ線 同軸ケーブル  
(300Ω 平形) (75Ω 丸形)

(b 図)

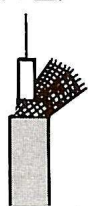

- テレビセットの裏面にある、アンテナターミナルのVHFアンテナ線を取外してください。(UHFは取外さないでください)
- 取外した、テレビアンテナ線がフィーダ線(a 図)の場合は(1)に従って取付けてください。又、取外した、テレビアンテナ線が同軸ケーブル(b 図)の場合は(2)に従って取付けてください。

### (1) テレビアンテナ線がフィーダ線の場合

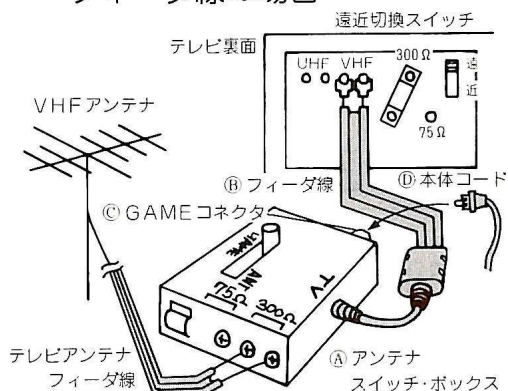

- アンテナ線が取付けられていた位置に①アンテナ・スイッチ・ボックスの②フィーダ線を同じように取付けてください。
- 取外した、テレビアンテナ線を①アンテナ・スイッチ・ボックスの300Ωと表示のあるターミナルに取付けてください。
- ④本体コードを①アンテナ・スイッチ・ボックスの③GAMEコネクタに差込んでください。
- テレビ裏面のアンテナ・ターミナルにある遠↔近切換スイッチを遠にしてください。
- ①アンテナ・スイッチ・ボックスの裏面にある接着テープでテレビの上面など適当なところに固定してください。

### (2) テレビアンテナ線が同軸ケーブルの場合

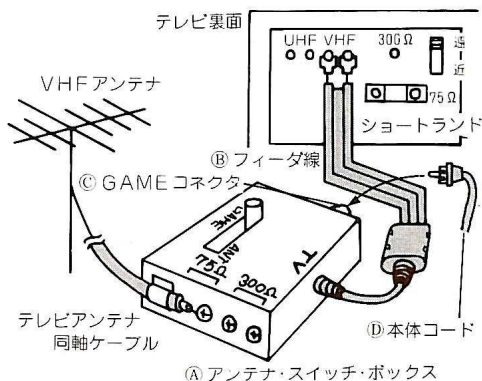

- ショートランドを300Ωと表示のある側に移動してください。
- ①アンテナ・スイッチ・ボックスの②フィーダ線をテレビ・アンテナ・ターミナルのVHF 300Ωと表示してある位置に取付けてください。
- 取外した、テレビアンテナ線を①アンテナ・スイッチ・ボックス75Ωと表示のあるターミナルに取付けてください。
- ④本体コードを①アンテナ・スイッチ・ボックスの③GAMEコネクタに差込んでください。
- テレビ裏面のアンテナ・ターミナルにある遠↔近切換スイッチを遠にしてください。
- ①アンテナ・スイッチ・ボックスの裏面にある接着テープでテレビの上面など適当なところに固定してください。

※ショートランドの切り換え方(75Ω → 300Ω)の例

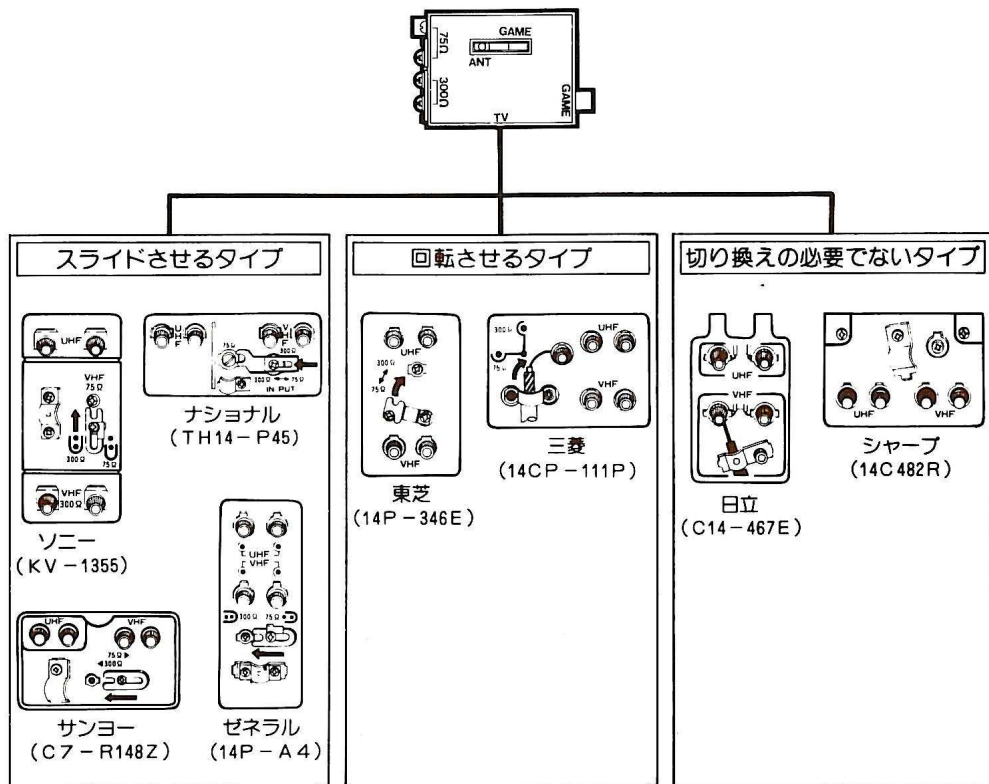

(3) UHFだけの地区の場合

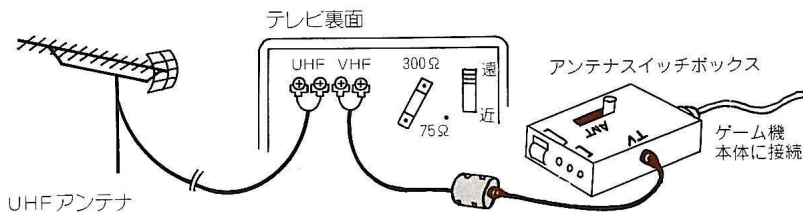

(4) 分波器を利用されている場合

(VHF・UHFを一本の同軸ケーブルまたはフィーダー線でごらんになっている場合)

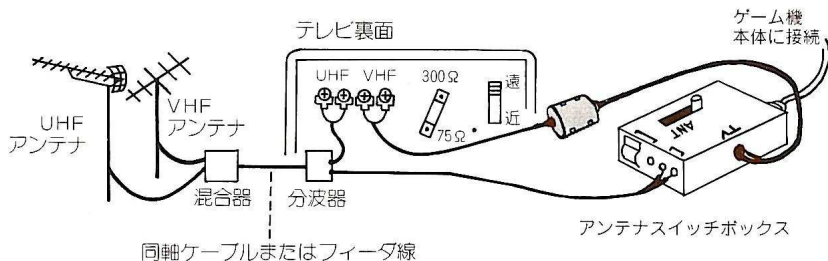

## (5) 共聴アンテナの場合

- 本文5ページの(1)(2)の要領と同じです。

## (6) タッチセンサーチャンネルのテレビの場合

- ゲーム機裏にある1 ch・2chの切換えスイッチをあきチャンネルに切換えてください。
- ゲーム機をテレビに接続し、アンテナスイッチボックスの切換えスイッチをGAMEにしてください。
- ゲーム機・テレビの電源を“入”にし使用するチャンネル・ボタンを指でタッチしてください。

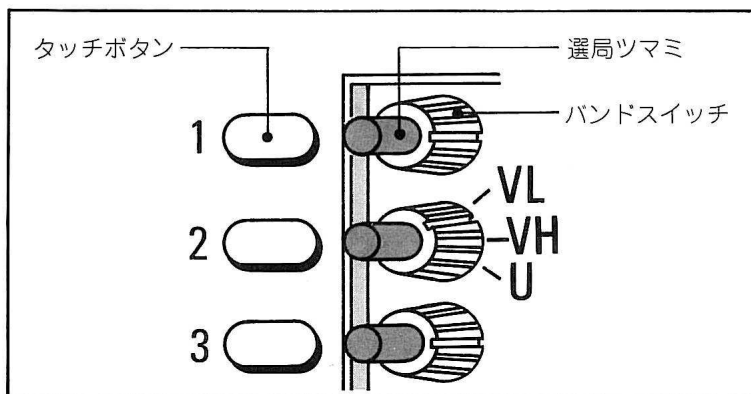

- 使用していないタッチボタンを押してから前面操作パネルのカバーを開け、バンドスイッチをVLにセットし、選局つまみをまわしてテレビゲームの映像と音が最良になる位置に合わせてください。

※上記名称または操作がテレビメーカーにより異なる場合があります。テレビの取扱説明書を参考にしてください。もしおわかりにならない場合は、お買求めの電器店におたずねください。

## (7) ロッドアンテナ式のテレビの場合

- VHF端子がテレビ本体に内蔵されているものがあり、これにはとりつけられません。但し、外部アンテナ端子または、外部アンテナ接続ユニット(別売)がある場合は本文5ページの(1)の要領と同じです。

## (8) ジャック式アンテナ端子のテレビへの接続方法

### A. アンテナ線が同軸ケーブルで接続されている場合

- まずテレビセットの付属品である300Ω変換器をご用意ください。なくされた場合は、テレビセットメーカーの指定のものをお買い求め願います。(松下電器製は品番TJB-627000Sで別売しています)



- この300Ω変換器にアンテナスイッチボックスの平行フィーダ線を接続します。

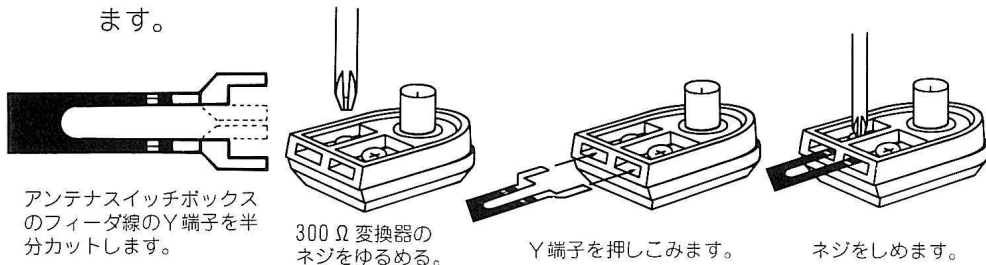

- 同軸ケーブルプラグよりアンテナ線を取りはずし、とりつけ処理をしてアンテナスイッチボックスの75Ω端子にとりつけます。



- 平行フィーダ線をとりつけた300Ω変換器をVHF端子に挿入します。

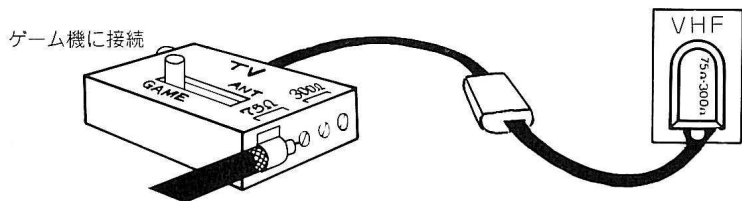

## B. アンテナ線が平行フィーダ線で接続されている場合

- アンテナから来ている平行フィーダ線を300Ω変換器から取りはずします。とりはずしたアンテナ線は、アンテナスイッチボックスの300Ω端子につなぎます。
- アンテナスイッチボックスのフィーダ線を300Ω変換器に取りつけVHF端子に挿入します。

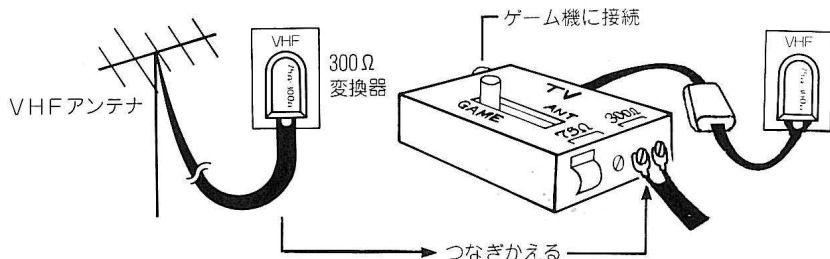

### C. ゲーム専用チャンネルの設定

●このカラーテレビゲームは、テレビの1チャンネルか2チャンネルのどちらか放送されていないあきチャンネルを利用してゲームをうつす方式をとっていますので本体底面にある“1チャンネル↔2チャンネル”切換えスイッチをご使用になる地域のあきチャンネルにあわせてください。(たとえば東京地区なら2チャンネル、大阪地区なら1チャンネルです。)

なお、共聴アンテナの場合、1・2チャンネルとも使用され、あきチャンネルがない場合にはゲームに影響が少ない方のチャンネルを利用ください。

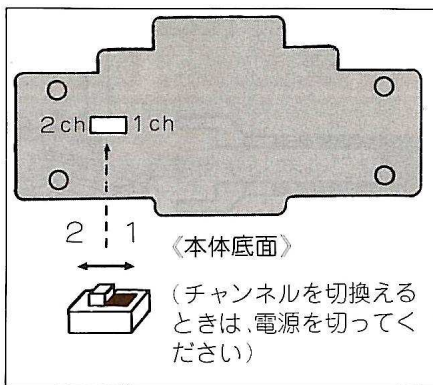

## 3. 遊び方

はじめてご使用になる場合は、下記番号順にお取扱いください。

- ① アンテナスイッチボックスの“ANT ↔ GAME”切換えスイッチを“GAME”側にしてください。
- ② ご家庭のテレビの電源を入れてください。
- ③ テレビのVHFチャンネルをゲーム専用チャンネル(あいている1または2チャンネル)にあわせてください。
- ④ ゲーム機本体の電源を入れてください。

①～④までの操作は終わりましたか？

では、テレビにうつし出された映像をよく見てください。もし画面がきれいにつらななかったり、音が小さかった場合にはVHF微調整ツマミを左右にまわしてみてください。(このチャンネルは、通常使用されていないチャンネルですのでズレている場合があります。)また、カラー調整はテレビ放送と同じ要領で調整してください。

- ⑤ お好みのゲームをゲーム切換えスイッチで選んでください。
  - ⑥ ゲームの音量をテレビの音量ツマミで適当な音量に調整してください。
- さあ!!それではゲーム開始です。

注) テレビ番組をご覧になるには……

- ① ゲーム機本体の電源を“切”にしてください。
- ② アンテナスイッチボックスの“ANT ↔ GAME”切換えスイッチを“ANT”側にしてください。

これでご家庭のテレビは普通のテレビにもどりました。お好みの番組にチャンネルをあわせ、お楽しみください。

## ゲーム組合せ表

☆6個のスイッチの組合せで、下表の112通りの遊び方が楽しめます。

1人用 広いコース		1人用 狭いコース		2 人 用				ジグザグ	ガードレール 接触	悪 路	車 の 量
低・中速	低・高速	低・中速	低・高速	低 速	中 速	高 速					
1	17	33	49	65	81	97	1				
2	18	34	50	66	82	98	2			■	
3	19	35	51	67	83	99	3		■		
4	20	36	52	68	84	100	4				■
5	21	37	53	69	85	101	5	■			
6	22	38	54	70	86	102	6		■	■	
7	23	39	55	71	87	103	7			■	■
8	24	40	56	72	88	104	8		■		■
9	25	41	57	73	89	105	9	■		■	
10	26	42	58	74	90	106	10	■	■		
11	27	43	59	75	91	107	11	■			■
12	28	44	60	76	92	108	12		■	■	
13	29	45	61	77	93	109	13	■	■	■	
14	30	46	62	78	94	110	14	■		■	■
15	31	47	63	79	95	111	15	■	■		
16	32	48	64	80	96	112	16	■	■	■	■

※ ■ = スイッチ表示 有又は多

# 4. 使用上のご注意

1. 本機は、テレビのあきチャンネルを利用してゲームをうつす方式をとっていますのでご使用になる地域の1チャンネルまたは2チャンネルのどちらかのあきチャンネルに本体裏のチャンネル切換えスイッチをあわせてください。
2. カラーテレビにゲームをうつしたまま長時間放置しないでください。テレビのブラウン管に悪影響を与える原因となります。
3. カラーテレビの裏ぶたは、絶対にはずさないでください。高圧電流が流れていますので内部に触れると危険です。
4. 1本の屋外アンテナを使ってホーム共聴をする場合、正規の共聴用部品を使用してください。正規でないものを使用している場合は、他のテレビに妨害を与えることがあります。(共聴システムについて、くわしくはテレビ電器製品販売店にご相談ください。)
5. 本機に物をあてたり、また落したり衝撃を与えないようにしてください。
6. テレビに近づき過ぎてゲームをされますと、目を悪くすることがあります。普通画面からご覧になる位置までの距離は、画面の縦方向の約7倍程度が適当です。(18型以上で2m前後、16型以下で1.5m前後)、目の高さは、画面の高さよりやや高い方が疲れません。
7. 本機のキャビネットの汚れは、やわらかい布に水または、洗剤を含ませて軽くふいてください。シンナー、ベンジンなどの揮発性のものでふいたり、殺虫剤をかけたりしますと、キャビネットをいためる原因になります。
8. 本機の電源は家庭コンセントより専用ACアダプター(CTGA-901R別売)を用いて使用します。電圧や極性がことなりますと、故障の原因になりますので必ず専用ACアダプターをご使用ください。
9. 本機を使用されない時は必ずスイッチを切ってください。又、長時間使用されない時はACアダプターをコンセントより抜いてください。

# 5. 修理を依頼する前に

このような現象は故障でないことがありますので、修理サービスをお申しつけになる前につきのことをもう一度お調べください。

## 1. 映像も音声もない

- テレビの差し込みプラグがコンセントからはずれていませんか。
- テレビの電源スイッチが切った状態になっていませんか。

## 2. 映像が出ず雑音のみ出る(画面は明るい)

- アンテナ切換えスイッチのつまみが正確に“GAME”の位置に来ていますが
- アンテナ切換えスイッチからのフィーダ線がテレビのアンテナ端子から離れていませんか。
- テレビのアンテナ端子の300Ω、75Ωショートランドが300Ω側に取付けられていますか。
- テレビのアンテナ端子の“遠↔近”切換えスイッチが“遠”の方に切換わっていますか。
- ゲーム機本体の電源スイッチが入っていますか。

## 3. 音声は出るが映像が出ない

- テレビの明るさ調整つまみが左一杯になっていませんか。
- テレビの受信チャンネルとゲーム機が送信しているチャンネルが一致していますか。

## 4. 映像は出るが音が出ない

- テレビの音量調整つまみが左一杯になっていませんか。

## 5. ゲームに色が出ない

(テレビ放送画面が完全でもゲームに切換えると色が出ない)

- VHF微調整つまみがズれていませんか。(テレビ受像機の微調整つまみを左右にまわしてみてください。)

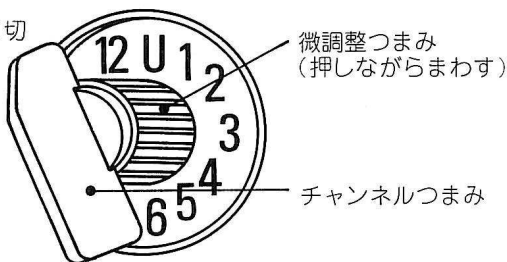

## 6. 色がうすい、色あいが悪い

- テレビの色のこさ、色あい調整つまみは正しく調整されていますか。

## 7. ゲーム中画面にしま模様が出る(テレビ放送画面が完全でもゲームに切換るとしま模様が出る)

- ゲーム機裏のチャンネル切換えスイッチをテレビのあきチャンネルにあわせていますか。(ゲーム機の電源スイッチを切ったときにテレビ画面に映像も音声も出なければ、正常です。)
- テレビのVHF微調整つまみがズれていませんか。(微調整つまみを左右にまわしてみてください。)

## 8. 映像が横ゆれしたり、縦流れする

- テレビの垂直同期、水平同期調整つまみがズれていませんか。(つまみを右または左へまわして、映像が流れないように調整してください。)

※上記名称または操作がメーカーにより異なる場合がありますのでテレビの取扱説明書を参考にしてください。

# 6. 定格

形名 CTG-CR112

使用電源	DC9V ACアダプター使用(CTGA-901R別売)
消費電力	DC0.9W
L S I	1個
I C	1個
本体寸法	巾422mm、奥行240mm、高さ150mm
重量	約1400g
付属品	アンテナスイッチボックス1個

※定格の一部を改良のため予告なく変更する場合がありますのでご了承ください。

※カラーテレビゲームCTG-CR112は日本国内しか使用できません。

(また、本機は白黒テレビでもお楽しみいただけます)

# 7. 保証書およびサービスについて

## ★保証書について

保証書は、このたびお買いあげいただきました任天堂製品の品質を保証するもので、万一の場合の、保証期間内無料サービスに必要です。もし未発行の保証書をお持ちの場合は、保証書の該当欄に、お名前、ご住所を記入の上、お買いあげの販売店にて発行手続きをお受けくださいませ。（保証に関する事項は保証書に記載していますのでこれをご覧ください。）

## ★サービスを依頼されるときは……

万一故障が生じた場合は、お買いあげ店にご連絡ください。  
なお、保証書には、お買いあげ店・お買いあげ年月日が記入されているかをお確かめください。

## 保証規定

1. 表面記載の保証期間内に万一発生した故障については修理料金を無償といたします。
2. 次の場合は保証期間中でも有償修理といたします。
  - ① 使用上の誤り、および不当な修理や改造による故障。
  - ② 火災・天災などによる故障および購入後の輸送による故障。
  - ③ 接続している他の機器に起因して本製品に生じる故障。
  - ④ 本保証書を紛失された場合、およびお買上日、お買上店・認印のない場合。
  - ⑤ 本保証書を弊社に提示されていない場合。
3. この保証書は国内で使用される場合にだけ有効です。

This warranty shall be valid only within Japan.

## 任天堂株式会社

本社 〒605 京都市東山区福稻上高松町60番地  
TEL (075)541-6111番(代表)

東京支店 〒101 東京都千代田区神田須田町1丁目22  
TEL (03)254-1781番(代表)

大阪営業所 〒542 大阪府南区長堀橋筋1丁目32  
TEL (06)271-5514番(代表)

名古屋営業所 〒451 名古屋市西区葎下町29番地  
TEL (052)571-2506番(代表)

札幌営業所 〒060 札幌市中央区北九条西18丁目2番地  
TEL (011)621-0513番(代表)

岡山営業所 〒700 岡山市奉還町4丁目4番11号  
TEL (0862)52-1821番(代表)



キリトリ線



# レオンタ112 保証書

お客様	ご住所 <input type="text"/> <input type="text"/> <input type="text"/> - <input type="text"/> <input type="text"/>	お買上店	住所
	TEL.		店名
	お名前		(印)
お買上年月日 年 月 日		機種・製造番号 CTG-CR112	

- 正常な使用状態のもとで万一発生した故障については、お買上の日から3ヶ月の期間、裏面記載の保証規定にもとづき、無償修理いたします。
  - 万一故障が生じた場合、お買求めのお店にご連絡ください。
- なお、本保証書にお買上店・お買上年月日が記入されているかをお確かめください。本書は再発行いたしません。

**任天堂株式会社**







## 任天堂株式会社

- 本社 〒605 京都市東山区福福上高松町60番地  
TEL (075)541-6111番(代表)
- 東京支店 〒101 東京都千代田区神田須田町1丁目22  
TEL (03)254-1781番(代表)
- 関西営業部 〒542 大阪市南区長堀橋筋1丁目32  
TEL (06)271-5514番(代表)
- 名古屋営業所 〒451 名古屋市西区藪下町29番地  
TEL (052)571-2506番(代表)
- 札幌営業所 〒060 札幌市中央区北九条西18丁目2番地  
TEL (011)621-0513番(代表)
- 岡山営業所 〒700 岡山市奈邊町4丁目4番11号  
TEL (0862)52-1821番(代表)